

PROJEKT WYKONAWCZY

NAZWA OBIEKTU:	ROZBUDOWA ISTNIEJĄCEGO BUDYNKU O WINDE W CELU DOSTOSOWANIA GO DO WYMAGAŃ OSÓB NIEPEŁNOSPRAWNYCH I ZMIANA SPOSOBU UŻYTKOWANIA CZĘŚCI BUDYNKU NA CELE DZIENNEGO DOMU POMOCY.	BIURO PROJEKTOWE "PROINSTAL08" SP.J., UL. NAWOJOWSKA 129E, 33-300 NOWY SĄCZ, TEL: (18) 443-94-80, E-MAIL: PROINSTAL08@WP.PL NIP: 734-349-16-04 REGON: 121524117
ADRES OBIEKTU:	DZ. NR EWID. 275/4, OBRĘB [0004] DZIERŻANINY, GMINA ZAKLICZYN.	
INWESTOR:	GMINA ZAKLICZYN, RYNEK 32, 32-840 ZAKLICZYN.	
TEMAT:	INSTALACJA WODOCIĄGOWA Ø50PE – ZASILANIE ZBIORNIKA P.POŻ., INSTALACJA WODOCIĄGOWA Ø50PE – ZASILANIE INSTALACJI HYDRANTOWEJ, PRZEBUDOWA INSTALACJI KANALIZACJI DESZCZOWEJ Ø160PVC.	
BRANŻA:	SANITARNA	
PROJEKTOWAŁ:	mgr inż. Piotr Serafin Upewnienia do projektowania bez ograniczeń w specjalności instalacyjnej w zakresie sieci i instalacji sanitarnych Nr ewid. MAP/0438/POOS/09	
DATA OPRACOWANIA:	PAŹDZIERNIK 2018	

SPIS ZAWARTOŚCI OPRACOWANIA

I CZĘŚĆ FORMALNA

1. Decyzja o nadaniu uprawnień budowlanych dla projektanta
2. Zaświadczenie o przynależności projektanta do MOIIB

II OPIS TECHNICZNY

III CZĘŚĆ RYSUNKOWA

- | | |
|--|--------|
| 1. Mapa sytuacyjno-wysokościowa | 1:1000 |
| 2. Profil podłużny instalacji wodociągowej Ø50PE –
zasilanie zbiornika p.poż. | 1:100 |
| 3. Profil podłużny instalacji wodociągowej Ø50PE –
zasilanie instalacji hydrantowej | 1:100 |
| 4. Szczegół studzienki ssawnej | 1:100 |
| 5. Profil podłużny przebudowy instalacji kanalizacji deszczowej
Ø160PVC | 1:100 |

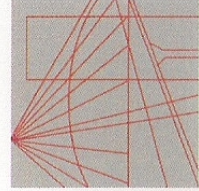

MAP OIIB/KK/0054-0474/09

DECYZJA

Na podstawie art.24 ust. 1 pkt 2 ustawy z dnia 15 grudnia 2000 r. o samorządach zawodowych architektów, inżynierów budownictwa oraz urbanistów (*Dz. U. z 2001 r. Nr 5 poz. 42, z późn. zm.*), art. 12 ust. 1 pkt 1 i 5, art. 12 ust. 3, art. 13 ust. 1 pkt 1 oraz art. 13 ust. 4, art. 14 ust. 1 pkt 4 ustawy z dnia 7 lipca 1994 r. Prawo budowlane (*tekst jednolity: Dz. U. z 2006 r. Nr 156 poz. 1118 z późn. zm.*), § 11 ust. 1 pkt 1, § 15 i § 23 ust. 1 rozporządzenia Ministra Transportu i Budownictwa z dnia 28 kwietnia 2006 r. w sprawie samodzielnych funkcji technicznych w budownictwie (*Dz. U. z 2006 r. Nr 83 poz. 578 z późn. zm.*) oraz art. 104 ustawy z dnia 14 czerwca 1960 r. Kodeks postępowania administracyjnego (*tekst jednolity: Dz. U. z 2000 r. Nr 98, poz. 1071 z późn. zm.*).

Małopolska Okręgowa Komisja Kwalifikacyjna

stwierdza, że

Pan mgr inż. **Piotr Lesław Serafin**

urodzony dnia 17.07.1978 r. w Stalowej Woli
uzyskał

UPRAWNIENIA BUDOWLANE

numer ewidencyjny MAP/0438/POOS/09

**do projektowania bez ograniczeń
w specjalności instalacyjnej w zakresie sieci, instalacji i urządzeń
cieplnych, wentylacyjnych, gazowych, wodociagowych i kanalizacyjnych.**



UZASADNIENIE

Okręgowa Komisja Kwalifikacyjna Małopolskiej Okręgowej Izby Inżynierów Budownictwa w Krakowie na podstawie protokołów z postępowania kwalifikacyjnego oraz z przeprowadzonego egzaminu, stwierdziła, że Pan Piotr Serafin posiada wymagane prawem wykształcenie i praktykę zawodową konieczną do uzyskania uprawnień budowlanych w wyżej wymienionej specjalności i uzyskał pozytywny wynik egzaminu na uprawnienia budowlane. Szczegółowy zakres nadanych uprawnień budowlanych wskazano na odwołaniu decyzji.

POUCZENIE

Od niniejszej decyzji służy odwołanie do Krajowej Komisji Kwalifikacyjnej Polskiej Izby Inżynierów Budownictwa w Warszawie, za pośrednictwem Małopolskiej Okręgowej Izby Inżynierów Budownictwa w Krakowie w terminie 14 dni od daty jej doręczenia.

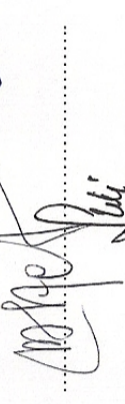
Skład Orzekający
Okręgowej Komisji Kwalifikacyjnej:

.....

.....

.....



1. Przewodniczący Okręgowej Komisji Kwalifikacyjnej
dr inż. Stanisław Karczmarczyk

2. Członek Składu Orzekającego
mgr inż. Małgorzata Borsukowska - Stefaniczek

3. Członek Składu Orzekającego
mgr inż. Tadeusz Sułkowski

Otrzymują:

1. Pan Piotr Serafin
Rożnów 360
33-316 Rożnów
2. Główny Inspektor Nadzoru Budowlanego
3. a/a

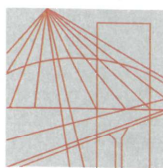

MAŁOPOLSKA
OKRĘGOWA
I Z B A
I N Ż Y N I E R Ó W
B U D O W N I C T W A



WOJEWÓDZTWO
MAŁOPOLSKIE

21 lutego 2018 r.
Kraków,

e-mail: map@map.piib.org.pl

www.map.piib.org.pl

tel. + 48 12 630 90 60, 630 90 61, fax +48 12 632 35 59

30-054 Kraków, ul. Czarnowiejska 80,

Zaświadczenie

Pan/Pani..... **Piotr Serafin**

miejsce zamieszkania..... **Rożnów 360**

.....
33-316 Rożnów

jest członkiem Małopolskiej Okręgowej Izby Inżynierów Budownictwa

o numerze ewidencyjnym **MAP/IS/0102/10**

i posiada wymagane ubezpieczenie od odpowiedzialności cywilnej.

Niniejsze zaświadczenie jest ważne od dnia **1 marca 2018 r.**

do dnia **28 lutego 2019 r.**

PRZEWODNICZĄCY RADY
MAŁOPOLSKIEJ OKRĘGOWEJ IZBY
I N Ż Y N I E R Ó W B U D O W N I C T W A
w Krakowie

dr inż. Stanisław Karczmarczyk

(pieczęć i podpis przewodniczącego OIIB)

**MAŁOPOLSKA OKRĘGOWA IZBA
I N Ż Y N I E R Ó W B U D O W N I C T W A
W K R A K O W I E**

OPIS TECHNICZNY
DO PROJEKTU WYKONAWCZEGO
INSTALACJI WODOCIAGOWEJ Ø50PE - ZASILANIE
ZBIORNIKA P. POŻ.,
INSTALACJI WODOCIAGOWEJ Ø50PE - ZASILANIE
INSTALACJI HYDRANTOWEJ,
ORAZ PRZEBUDOWY INSTALACJI KANALIZACJI
DESZCZOWEJ Ø160PVC.

1. Podstawa opracowania

- Podstawą opracowania jest zlecenie Inwestora,
- Wizja lokalna,
- Mapa sytuacyjno - wysokościowa w skali 1:500,
- Zespół Polskich Norm i wytycznych dla projektowania:
 - a) PN-B10736 Roboty ziemne - Wykopy otwarte dla przewodów wodociagowych i kanalizacyjnych - Warunki techniczne wykonania,
 - b) PN-EN 1610 Budowa i badania przewodów kanalizacyjnych,
 - c) PN-B-10729 Kanalizacja. Studzienki kanalizacyjne,
 - d) PN-EN 13598-2 Systemy przewodów rurowych z tworzyw sztucznych do podziemnej bezciśnieniowej kanalizacji deszczowej i sanitarnej,
 - e) PN-EN 476 Wymagania ogólne dotyczące komponentów w systemach kanalizacji grawitacyjnej,
 - f) PN-EN 124 Zwieńczenia wpustów i studzienek kanalizacyjnych do nawierzchni dla ruchu pieszego i kołowego,
 - g) PN-EN 1401-01 Systemy przewodowe z tworzyw sztucznych. Podziemne bezciśnieniowe systemy przewodowe ze zmiekczonego polichlorku winylu do odwadniania i kanalizacji. Wymagania dotyczące rur, kształtek i systemu,
 - h) PN-B-10720:1998: Wodociągi - Zabudowa zestawów wodomierzowych w instalacjach wodociagowych - Wymagania i badania przy odbiorze
 - i) PN-M-54910:1991P Wodociągi - Zabudowa zestawów wodomierzowych w połączeniach wodociagowych,
 - j) PN-EN -1717:2003 Ochrona przed wtórnym zanieczyszczeniem wody w instalacjach wodociagowych i ogólne wymagania dotyczące urządzeń zapobiegających zanieczyszczeniu przez przepływ zwrotny,
 - k) PN-86/B-09700 Tablice orientacyjne do oznaczania uzbrojenia na przewodach wodociagowych,
 - l) PN-B-02857 Ochrona przeciwpożarowa budynków. Przeciwpożarowe zbiorniki wodne. Wymagania ogólne.

2. Dane ogólne.

Projekt instalacji wodociagowej oraz przebudowy instalacji kanalizacji deszczowej opracowano w celu zapewnienia wody do celów p.poż oraz w związku z rozbudową o windę budynku zlokalizowanego na dz. nr 275/4 w miejscowości Dzierżaniny.

Obliczenia zostały wykonane w oparciu o:

- Obowiązujące normy i przepisy
- Projekt zagospodarowania terenu
- Warunki techniczne

3. Instalacja wodociagowa Ø50PE - zasilanie zbiornika p.poż.

Z budynku objętego opracowaniem poprowadzona zostanie instalacja wodociagowa Ø50PE zasilająca istniejący zbiornik przeciwpożarowy (wbudowany wg pozwolenia na budowę - decyzja nr 1633/2011 z dnia 28.12.2011). W budynku na projektowanej instalacji wodociagowej zasilającej zbiornik

p.poż należy zastosować zawór odcinający Dn40 i po doprowadzeniu instalacji do zbiornika zakończyć ją wylotem. Instalacja wodociągowa wykonana będzie z rur wielowarstwowych polietylenowych PE100 szereg SDR 17 (PN 10,0) łączonych przez zgrzewanie elektrooporowe.

Przy zmianie kierunku przewodu należy zastosować kształtki producenta rur. Przebieg trasy rurociągu jak i jego średnice wg projektu zagospodarowania terenu oraz profilu instalacji wodociągowej. Przy przejściu instalacji wodociągowej przez ściany budynku na rurze PE należy zamontować rurę ochronną. Przy montażu rurociągów konieczne jest staranne wykonanie dna wykopu. Przewody należy kłaść na podsypce piaskowej o grubości 200 mm, ze spadkami zgodnymi z rysunkiem. Podsypka powinna być dokładnie ubita i wyprofilowana do spadku instalacji. Nad rurą ułożyć taśmę ostrzegawczą. Dla sprawdzenia szczelności rur, a przede wszystkim szczelności złączy należy przeprowadzić próbę ciśnieniowo - hydrauliczną. Próbę przeprowadza się po ułożeniu przewodów i wykonaniu warstwy ochronnej z podbiciem rur z obu stron piaszczystym gruntem dla zabezpieczenia przed poruszeniem przewodu. Wszystkie złącza powinny być odkryte dla możliwości sprawdzenia ewentualnych przecieków. Po pozytywnej próbie szczelności należy prowadzić zasypkę wykopów. Obsypkę z piasku, jak również grunt należy starannie zagęścić. Zagęszczenie powinno odbywać się warstwami o grubości 100-300 mm, aż do wysokości ok. 300mm powyżej wierzchu rury. Obsypka przewodu musi być prowadzona, aż do uzyskania grubości warstwy 300 mm po zagęszczeniu, powyżej wierzchu rury. Warstwy poza obsypką ochronną oraz ponad nią do powierzchni terenu lub wymaganej rzędnej należy wykonać z gruntu odpowiednio zagęszczonego. Przewody wodociągowe z rur PE przed oddaniem do eksploatacji powinny być dokładnie przepłukane czystą wodą wodociągową. Przewód można uznać za dostatecznie wypłukany gdy wypływająca woda z przewodu, będzie przezroczysta i bezbarwna. Przewody wodociągowe wody pitnej należy poddać dezynfekcji. Czas trwania dezynfekcji powinien wynieść 24 godziny. Wodociąg można przekazać do odbioru jeżeli wyniki badań bakteriologicznych wykażą, że pobrana próbka wody spełnia wymagania dla wody do picia i wody na potrzeby gospodarcze.

4. Instalacja wodociągowa Ø50PE-zasilanie instalacji hydrantowej.

Z istniejącego zbiornika przeciwpożarowego (wbudowanego wg pozwolenia na budowę - decyzja nr 1633/2011 z dnia 28.12.2011) zasilana będzie projektowana instalacja wodociągowa Ø50PE zasilająca instalację hydrantową w budynku. Instalacja poprowadzona będzie od studzienki ssawnej, w której umieszczona zostanie przystawka zalewająca zestaw hydroforowy wraz z pompą zatapialną o mocy 1,9kW i zakończona w budynku zestawem hydroforowym. Dobrano dwupompowy zestaw hydroforowy o wydajności $Q_{maxh}=7,2m^3/h$, wysokości podnoszenia $H_p=30m$, ciśnieniu za zestawem 0,3MPa oraz łącznej mocy 1,1kW. Instalacja wodociągowa wykonana będzie z rur wielowarstwowych polietylenowych PE100 szereg SDR 17 (PN 10,0) łączonych przez zgrzewanie elektrooporowe.

Przy zmianie kierunku przewodu należy zastosować kształtki producenta rur. Przebieg trasy rurociągu jak i jego średnice wg projektu zagospodarowania terenu oraz profilu instalacji wodociągowej. Przy przejściu instalacji wodociągowej przez ściany budynku na rurze PE należy zamontować rurę ochronną. Przy montażu rurociągów konieczne jest staranne wykonanie dna wykopu. Przewody należy kłaść na podsypce piaskowej o grubości 200 mm, ze spadkami zgodnymi z rysunkiem. Podsypka powinna być dokładnie ubita i wyprofilowana do spadku instalacji. Nad rurą ułożyć taśmę ostrzegawczą. Dla sprawdzenia szczelności rur, a przede wszystkim szczelności złączy należy przeprowadzić próbę ciśnieniowo - hydrauliczną. Próbę przeprowadza się po ułożeniu przewodów i wykonaniu warstwy ochronnej z podbiciem rur z obu stron piaszczystym gruntem dla zabezpieczenia przed poruszeniem przewodu. Wszystkie złącza powinny być odkryte dla możliwości sprawdzenia ewentualnych przecieków. Po pozytywnej próbie szczelności należy prowadzić zasypkę wykopów. Obsypkę z piasku, jak również grunt należy starannie zagęścić. Zagęszczenie powinno odbywać się warstwami o grubości 100-300 mm,

aż do wysokości ok. 300mm powyżej wierzchu rury. Obsypka przewodu musi być prowadzona, aż do uzyskania grubości warstwy 300 mm po zagęszczeniu, powyżej wierzchu rury. Warstwy poza obsypką ochronną oraz ponad nią do powierzchni terenu lub wymaganej rzędnej należy wykonać z gruntu odpowiednio zagęszczonego. Przewody wodociągowe z rur PE przed oddaniem do eksploatacji powinny być dokładnie przepłukane czystą wodą wodociągową. Przewód można uznać za dostatecznie wypłukany gdy wypływająca woda z przewodu, będzie przezroczysta i bezbarwna. Przewody wodociągowe wody pitnej należy poddać dezynfekcji. Czas trwania dezynfekcji powinien wynieść 24 godziny. Wodociąg można przekazać do odbioru jeżeli wyniki badań bakteriologicznych wykażą, że pobrana próbka wody spełnia wymagania dla wody do picia i wody na potrzeby gospodarstwa.

5. Otwarty zbiornik p.poż.

Woda do zewnętrznego i wewnętrznego gaszenia pożaru zapewniana będzie poprzez istniejący zbiornik p.poż. (wbudowany wg pozwolenia na budowę - decyzja nr 1633/2011 z dnia 28.12.2011).

Zaprojektowano dwie studzienki ssawne oraz stanowisko czerpania wody, ułatwiające pobór wody ze zbiornika pompami pożarniczymi.

Studzienki ssawne wykonane zostaną z kręgów betonowych Ø1000. Zaopatrzone będą w kłamy umożliwiające zejście do ich wnętrza oraz łatwo otwieralne pokrywy. Wloty przewodów dopływowych do studzienek powinny znajdować się poniżej najniższego użytecznego poziomu wody, w odległości co najmniej jednej średnicy tego przewodu. Każda studzienka ssawna wyposażona zostanie w przewód ssawny Dn100. Dolny koniec przewodu w miejscu czerpania wody zabezpieczony zostanie przed możliwością zassania zanieczyszczeń mechanicznych znajdujących się w wodzie, np. smokiem ssawnym. Na wlocie do przewodu ssawnego zainstalowany zostanie zawór zwrotny.

Górne części przewodów powinny być wyprowadzone na wysokość równą co najmniej 50 cm nad poziom stanowiska czerpania wody i zakończone poziomymi odcinkami rury zaopatrzonymi w nasady 110 wg PN-M-51038 i pokrywy typu 110 wg PN-M-51024.

Przy zbiorniku przeciwpożarowym należy przewidzieć stanowisko czerpania wody o wymiarach umożliwiających postój samochodu pożarniczego o długości 12m. Stanowisko postojowe dla samochodu pożarniczego, na stanowisku czerpania wody, powinno mieć szerokość co najmniej 4m i długość co najmniej 12m. Nawierzchnię stanowiska należy utwardzić. Do stanowiska czerpania wody należy zapewnić utwardzony dojazd samochodów pożarniczych.

Czas napełniania zbiornika po całkowitym opróżnieniu:

-Dla zbiorników zasilanych z sieci wodociągowej przewód doprowadzający wodę powinien zapewnić napełnienie zbiorników w czasie nie dłuższym niż 48 h w przypadku 50% napełnienia zbiorników o pojemności powyżej 100 m³

-Dla zbiorników zasilanych z innych źródeł, źródło zasilające powinno całkowicie napełnić zbiornik po jego opróżnieniu w czasie nie dłuższym niż 72 h.

6. Przebudowa instalacji kanalizacji deszczowej Ø160PVC.

Z uwagi na kolizję z projektowaną windą nastąpiła konieczność przebudowy instalacji kanalizacji deszczowej. Przebieg trasy rurociągu jak i jego średnice wg projektu zagospodarowania terenu oraz profilu przebudowy instalacji kanalizacji deszczowej.

Przebudowa instalacji kanalizacji deszczowej wykonana będzie z rur Ø160 z litego, jednorodnego PVC klasy S (SN8, SDR34).

Na załamaniach trasy przewiduje się wykonanie studzienek kanalizacyjnych Ø425. Konstrukcja studzienki inspekcyjnej składa się z kinety PP wraz z uszczelkami, rur karbowanych oraz zwińczeń. Projektowane studzienki kanalizacyjne posiadać będą włazy dostosowane do ich lokalizacji (wg profilu przebudowy instalacji kanalizacji deszczowej).

Rury należy układać na odpowiednio przygotowanym podłożu. Przewody należy kłaść na podsypce piaskowej o grubości 200 mm, ze spadkami zgodnymi z rysunkiem profilu instalacji kanalizacji deszczowej. Po pozytywnej próbie

szczelności i drożności kanalizacji należy prowadzić zasypkę wykopów. Obsypkę z piasku, jak również grunt należy starannie zagęścić, po uprzednim zbadaniu spadku i prostolinijności kanału. Zagęszczenie powinno odbywać się warstwami o grubości 100-300 mm, aż do wysokości ok. 300mm powyżej wierzchu rury. Warstwy poza obsypką ochronną oraz ponad nią do powierzchni terenu lub wymaganej rzędnej należy wykonać z gruntu odpowiednio zagęszczonego.

Wytyczne do wykonania instalacji kanalizacyjnych.

Dla projektowanej instalacji przewiduje się wykonanie wykopu wąskoprzestrzennego o umocnionych ścianach. Rury należy układać luźno na podsypce zagęszczonego piasku w temperaturze 5 - 30°C. Piasek na podsypkę musi być pozbawiony kamieni ostrokrawędzistych. Jeżeli grunt lokalny spełnia wymagania materiału na podsypkę rury można układać bezpośrednio na wyrównanym podłożu. Obsypkę rurociągu należy wykonać z materiału ziarnistego (piasek, żwir) o max 15 % pozostałości na sicie frakcji 0,75 mm. Zagęszczenie zasypki dokonywać warstwami o grubości 100-300 mm, aż do wysokości 300 mm powyżej powierzchni rury. Stopień zagęszczenia powinien wynosić 90 % skali zmodyfikowanego Proctora (MP) Stopień ten można uzyskać:

- po czterech przejazdach po warstwie grubości 0,2 m wibratorem płytowym (50 do 100 kg) o rozdzielnej płycie wibracyjnej do jednoczesnego zagęszczenia po obu stronach przewodu, lub
- po czterech przejazdach po warstwie grubości 0,15 m wibratorem płytowym (50 do 100 kg). Nad przewodem zalecana minimalna warstwa ochronna o grubości 0,25 m, zanim wibrator zostanie wykorzystany do zagęszczenia nad wierzchołkiem rury, lub
- przy trzykrotnym ścisłym ubijaniu nogami warstwy 0,1 m.

7. Uwagi końcowe

- Całość robót wykonać zgodnie z „Warunkami technicznymi wykonania i odbioru rurociągów z tworzyw sztucznych” z 1996 r.
- Roboty ziemne i montażowe zewnętrzne i wewnętrzne wykonać zgodnie z „Warunkami technicznymi, jakim powinny odpowiadać instalacje wodociągowe, kanalizacyjne i gazowe” wydanymi przez I.P.Bud.
- W czasie prowadzenia robót ziemnych ręcznych należy przestrzegać przepisów BHP ogólnych i branżowych.
- Roboty ziemne prowadzić w rejonie skrzyżowań i zblieżeń z istniejącym uzbrojeniem ze szczególną ostrożnością.
- Przed przystąpieniem do wykonania robót ziemnych i montażowych należy powiadomić zainteresowane instytucje, których istniejące uzbrojenie występuje w rejonie prowadzonych robót.
 - Ewentualne wątpliwości dotyczące wykonania przyłączy zgodnie z projektem zgłosić przed rozpoczęciem robót do projektanta.

OPRACOWAŁ:



X=5517800
Y=7482500

X=5517650
Y=7482350

OBIEKT:	ROZBUDOWA ISTNIEJĄCEGO BUDYNKU O WINDE W CELU DOSTOSOWANIA GO DO WYMAGAŃ OSÓB NIEPEŁNOSPRAWNYCH I ZMIANA SPOSOBU UŻYTKOWANIA CZĘŚCI BUDYNKU NA CELE DZIENNEGO DOMU POMOCY.	STADIUM PW
ADRES OBIEKTU:	DZ. NR EWID. 275/4, OBRĘB [0004] DZIERŻANINY, GMINA ZAKLICZYN.	SKALA: 1:500
NAZWA PROJEKTU:	INSTALACJA WODOCIĄGOWA Ø50PE - ZASILANIE ZBIORNIKA P.POŻ., INSTALACJA WODOCIĄGOWA Ø50PE - ZASILANIE INSTALACJI HYDRANTOWEJ, PRZEBUDOWA INSTALACJI KANALIZACJI DESZCZOWEJ Ø160PVC.	BRANŻA SANITARNA
NAZWA RYSUNKU:	MAPA SYTUACYJNO-WYSOKOŚCIOWA.	PAŹDZIERNIK 2018
PROJEKTOWAŁ:	mgr inż. Piotr Serafin Uprawnienia budowlane do projektowania bez ograniczeń w specjalności instalacyjnej w zakresie sieci i instalacji sanitarnych Nr ewid. MAP/0438/POOS/09	NR RYS.: 1

BIURO PROJEKTOWE "PROINSTAL" SP. J.
UL. NAWOJOWA 9A, 33-100 TARNÓW
TEL. 734-349-16-04 REGON: 121524117
NIP: 734-349-16-04

± 0,00 = 0,00 istniejącego budynku

- Legenda:**
- projektowane rozbudowa budynku o winde
 - istniejący budynek
 - istniejący teren utwardzony - kostka betonowa; beton
 - projektowany teren utwardzony - kostka betonowa
 - granica działki
 - wejście do budynku

- 1 przedmiotowy budynek
 - 2 projektowana rozbudowa o winde
 - 3 przebudowa chodnika w celu zlikwidowania różnicy wysokości
 - 4 istniejący publiczny zjazd z drogi gminnej
 - 5 istniejący zbiornik ppoż wybudowany wg. pozwolenia na budowę - 200 m3 - decyzja nr 1633/2011 z dnia 28.12.2011 znak: UAB.6740.1576.2011.JW
 - 6 istniejące miejsce na kontenery na odpady
 - 7 projektowane dwie studzienki ssawne, punkt poboru wody
- projektowana instalacja wodociągowa Ø50PE - zasilanie zbiornika p.poz.
 - projektowana instalacja wodociągowa Ø50PE - zasilanie instalacji hydrantowej
 - projektowana studzienka ssawna przy zbiorniku ppoż.
 - projektowana przebudowa instalacji kanalizacji deszczowej Ø160PVC
 - Sd... projektowana studzienki kanalizacji deszczowej
 - projektowany demontaż
 - proj. zalicznikowa linia zasilająca pompy ssawne
 - proj. rura ochronna A110
 - projektowane rzędne terenu

Za zgodność z oryginałem kopii mapy zasadniczej do celów projektowych wpisanej do państwowego zasobu geodezyjnego i kartograficznego w dniu 10.10.2018 r. i zaewidencjonowanej pod numerem P.1216.2018.5868

Bilans terenu:

powierzchnia działki 275/4	5 464,00 m ²
pow. zabudowy istniejącego budynku	395,78 m ²
pow. zabudowy projektowanej rozbudowy	6,42 m ²
powierzchnia istniejącej nawierzchni utwardzonej	762,80 m ²
pow. projektowanej nawierzchni utwardzonej	95,56 m ²
pow. proj.nawierz. utwardzonej przy zbiorniku ppoż.	26,00 m ²
pow. zbiornika ppoż.	149,30 m ²
powierzchnia terenu zielonego	4 028,14 m ²
udział pow. zabudowy w działce po rozbudowie	7,36 %
udział pow.biologicznie czynnej w pow. działki	73,72 %

Poświadczam, że niniejszy dokument został opracowany w wyniku prac geodezyjnych i kartograficznych, których rezultaty zawiera operat techniczny wpisany do ewidencji materiałów państwowego zasobu geodezyjnego i kartograficznego

Organ prowadzący państwowy zasób geodezyjny i kartograficzny	STAROSTA TARNOWSKI
identyfikator ewidencyjny materiału zasobu - operatu technicznego	P. 1216. 2018. 5868
Data wpisania operatu technicznego do ewidencji materiałów zasobu	10 PAŹ. 2018
Imię, nazwisko i podpis osoby reprezentującej organ	Z up. STAROSTY

mgr inż. **Barbosa Borczyk**
STAROSTA GEODETA
w Wydziale Geodezji

Legenda:
 - linia rozgranicząca teren inwestycji

Nr ark.mapy: 7.119.18.14.2.2, 7.119.18.14.2.4, 7.119.18.15.1.3	MAPA DO CELÓW PROJEKTOWYCH SKALA 1 : 500	WYKONAWCA Firma »STUMER« Tadeusz Padło 33-100 Tarnów, ul. Prostopadła 9b NIP 873-106-46-97 REGON 120315050 tel. 695-117-277
województwo: małopolskie powiat: tarnowski jedn. ewid.: 121614_5 Zakliczyn obręb: 0004 Dzierżaniny miejscowość: Dzierżaniny działka nr: 275/4 ID: 6640.4580.2018		
układ odniesienia: "2000" poziom odniesienia: "Kronsztadt 60"		aktualizowana w terenie wg stanu z dnia 01.10.2018 r.
Tarnów, dnia 01.10.2018r.		

W KW prowadzonej dla działki 275/4 brak informacji o obciążeniu s?u?ebno?ci? gruntow?.

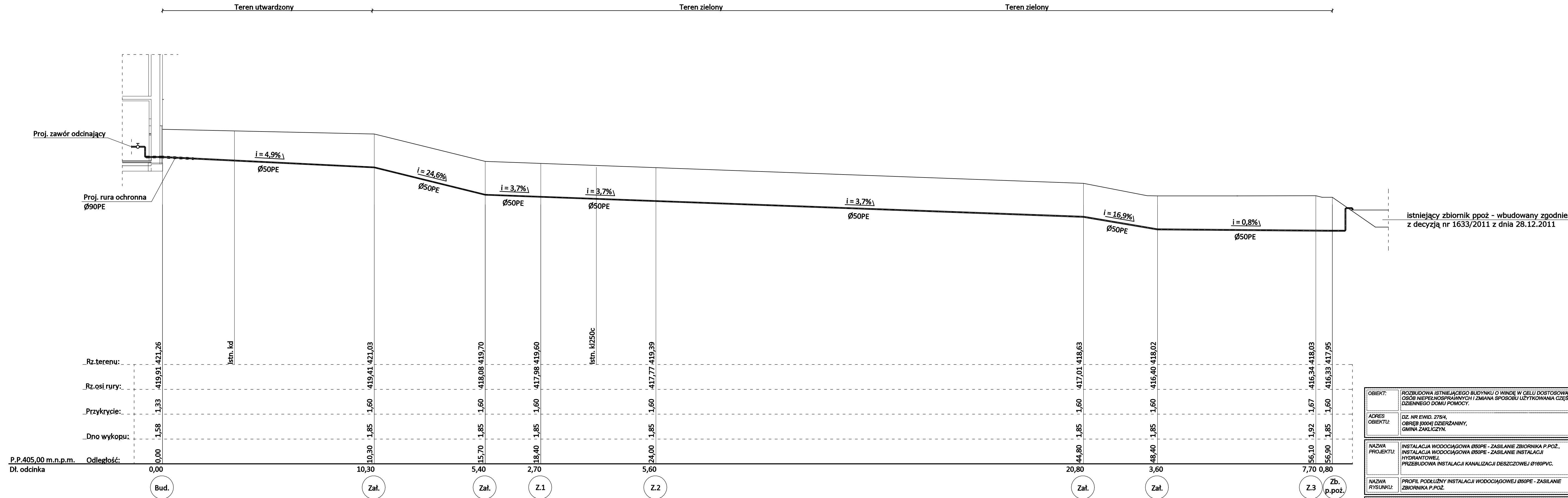

OBIEKT:	ROZBUDOWA ISTNIEJĄCEGO BUDYNKU O WINDĘ W CELU DOSTOSOWANIA GO DO WYMAGAŃ OSÓB NIEPEŁNOSPRAWNYCH I ZMIANA SPOSOBU UŻYTKOWANIA CZĘŚCI BUDYNKU NA CELE DZIENNEGO DOMU POMOCY.	STADIUM PW
ADRES OBIEKTU:	DZ. NR EWID. 275/4, OBIEKT 0004J DZIERŻANINY, GMINA ZAKŁICZYN.	SKALA: 1:100
NAZWA PROJEKTU:	INSTALACJA WODOCIĄGOWA Ø50PE - ZASILANIE ZBIORNIKA P.POŻ., INSTALACJA WODOCIĄGOWA Ø50PE - ZASILANIE INSTALACJI HYDRANTOWEJ, PRZEBUDOWA INSTALACJI KANALIZACJI DESZCZOWEJ Ø160PVC.	BRANŻA SANITARNA
NAZWA RYSUNKU:	PROFIL PODŁUŻNY INSTALACJI WODOCIĄGOWEJ Ø50PE - ZASILANIE ZBIORNIKA P.POŻ.	PAŹDZIERNIK 2018
PROJEKTOWAŁ:	mgr inż. Piotr Serafin Uprawnienia budowlane do projektowania bez ograniczeń w specjalności instalacyjnej w zakresie sieci i instalacji sanitarnych Nr ewid. MAP/0438/POOS/09	NR RYS.: 2

BIURO PROJEKTOWE PRONINSTAL SP. z o.o.
 UL. MAJOWICKA 122E 33-300 NOWY SĄCZ
 TEL: (18) 443-94-80, E-MAIL: PRONINSTAL@WP.PL
 NIP: 734-349-16-04 REGON: 121524117

Teren zielony

Teren zielony

Teren utwardzony

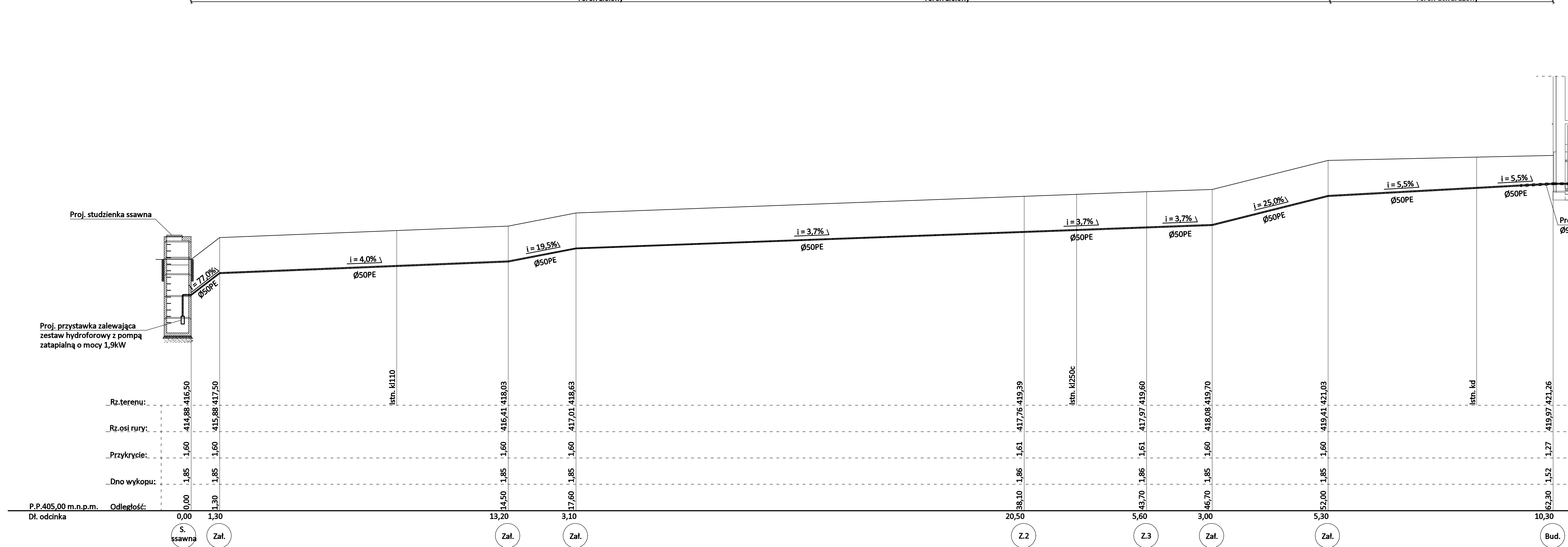

Proj. zestaw hydroforowy, dwupompowy,
wydajność: $Q_{max} = 7,2 \text{ m}^3/\text{h}$,
wysokość podnoszenia: $H_p = 30 \text{ m}$,
ciśnienie za zestawem: $0,3 \text{ MPa}$
moc zestawu: $1,10 \text{ kW}$

Proj. rura ochronna
Ø90PE

OBIEKT: ROZBUDOWA ISTNIEJĄCEGO BUDYNKU O WINDĘ W CELU DOSTOSOWANIA GO DO WYMAGAŃ OSÓB NIEPEŁNOSPRAWNYCH I ZMIANA SPOSOBU UŻYTKOWANIA CZĘŚCI BUDYNKU NA CELE DZIENNEGO DOMU POMOCY.
ADRES OBIEKTU: DZ. NR EWID. 275/4, OBRĘB [0004] DZIERŻANINY, GMINA ZAKLICZYN.

NAZWA PROJEKTU: INSTALACJA WODOCIĄGOWA Ø50PE - ZASILANIE ZBIORNIKA P.POŻ., INSTALACJA WODOCIĄGOWA Ø50PE - ZASILANIE INSTALACJI HYDRANTOWEJ, PRZEBUDOWA INSTALACJI KANALIZACJI DESZCZOWEJ Ø160PVC.
NAZWA RYSUNKU: PROFIL PODŁUŻNY INSTALACJI WODOCIĄGOWEJ Ø50PE - ZASILANIE INSTALACJI HYDRANTOWEJ.

STADIUM: PW
SKALA: 1:100
BRANŻA: SANITARNA
PAŹDZIERNIK 2018
NR RYS.: 3

PROJEKTOWAŁ: mgr inż. Piotr Serafin
Uprawnienia budowlane do projektowania bez ograniczeń w specjalności instalacyjnej w zakresie sieci i instalacji sanitarnych
Nr ewid. MAP/0438/PCOS/09

BIURO PROJEKTOWE "PROINSTAL" SP. z o.o.
UL. NAWCJOWSKA 129E, 33-300 NOWY SĄCZ
TEL. 734-349-16-04, REGION: 121524117

RZUT

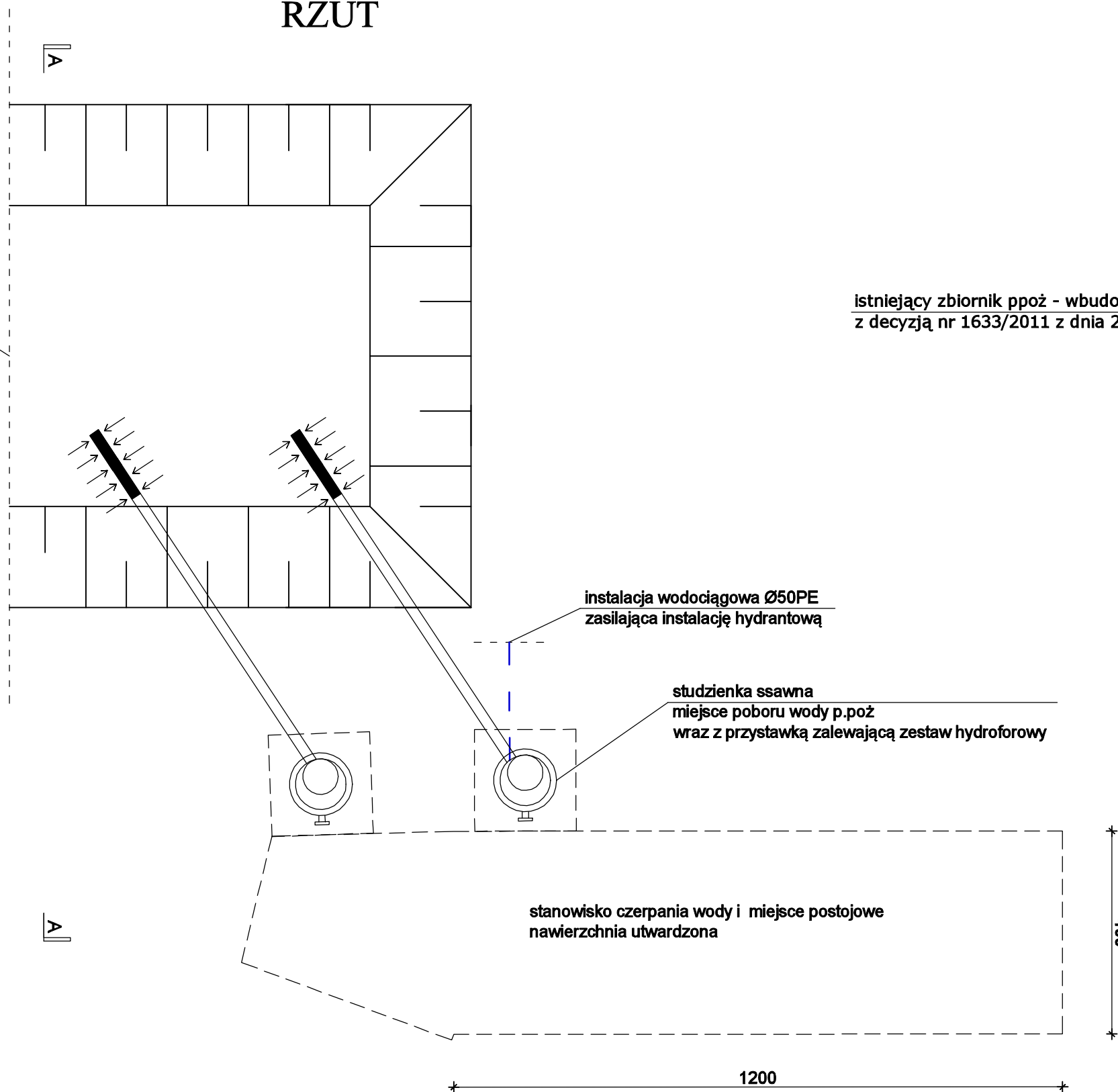

PRZEKRÓJ A-A

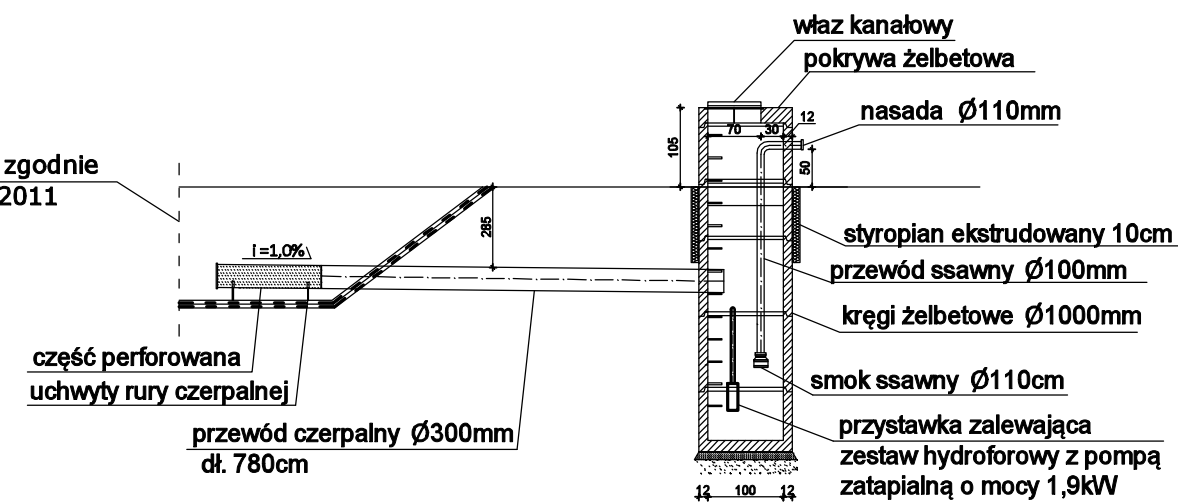

OBIEKT:	ROZBUDOWA ISTNIEJĄCEGO BUDYNKU O WINDĘ W CELU DOSTOSOWANIA GO DO WYMAGAŃ OSÓB NIEPEŁNOSPRAWNYCH I ZMIANA SPOSOBU UŻYTKOWANIA CZĘŚCI BUDYNKU NA CELE DZIENNEGO DOMU POMOCY.	
ADRES OBIEKTU:	DZ. NR EWID. 275/4, OBREB [0004] DZIERŻANINY, GMINA ZAKLICZYN.	
NAZWA PROJEKTU:	INSTALACJA WODOCIĄGOWA Ø50PE - ZASILANIE ZBIORNIKA P.POŻ., INSTALACJA WODOCIĄGOWA Ø50PE - ZASILANIE INSTALACJI HYDRANTOWEJ, PRZEBUDOWA INSTALACJI KANALIZACJI DESZCZOWEJ Ø160PVC.	STADIUM PW
NAZWA RYSUNKU:	SZCZEGÓŁ. STUDZENKI SSAWNEJ.	SKALA: 1:100
PROJEKTOWAŁ:	mgr inż. Piotr Serafin Uprawnienia budowlane do projektowania bez ograniczeń w specjalności instalacyjnej w zakresie sieci i instalacji sanitarnych Nr ewid. MAP/0438/POOS/09	BRANŻA SANITARNA
		PAŹDZIERNIK 2018
		NR RYS.: 4

BIURO PROJEKTOWE "PROINSTAL08" SP. J.
UL. NAWOJOWSKA 129E, 33-300 NOWY SĄCZ
TEL.: (71) 443-94-80, E-MAIL: PROINSTAL08@WP.PL
NIP: 734-349-16-04 REGON: 121524117

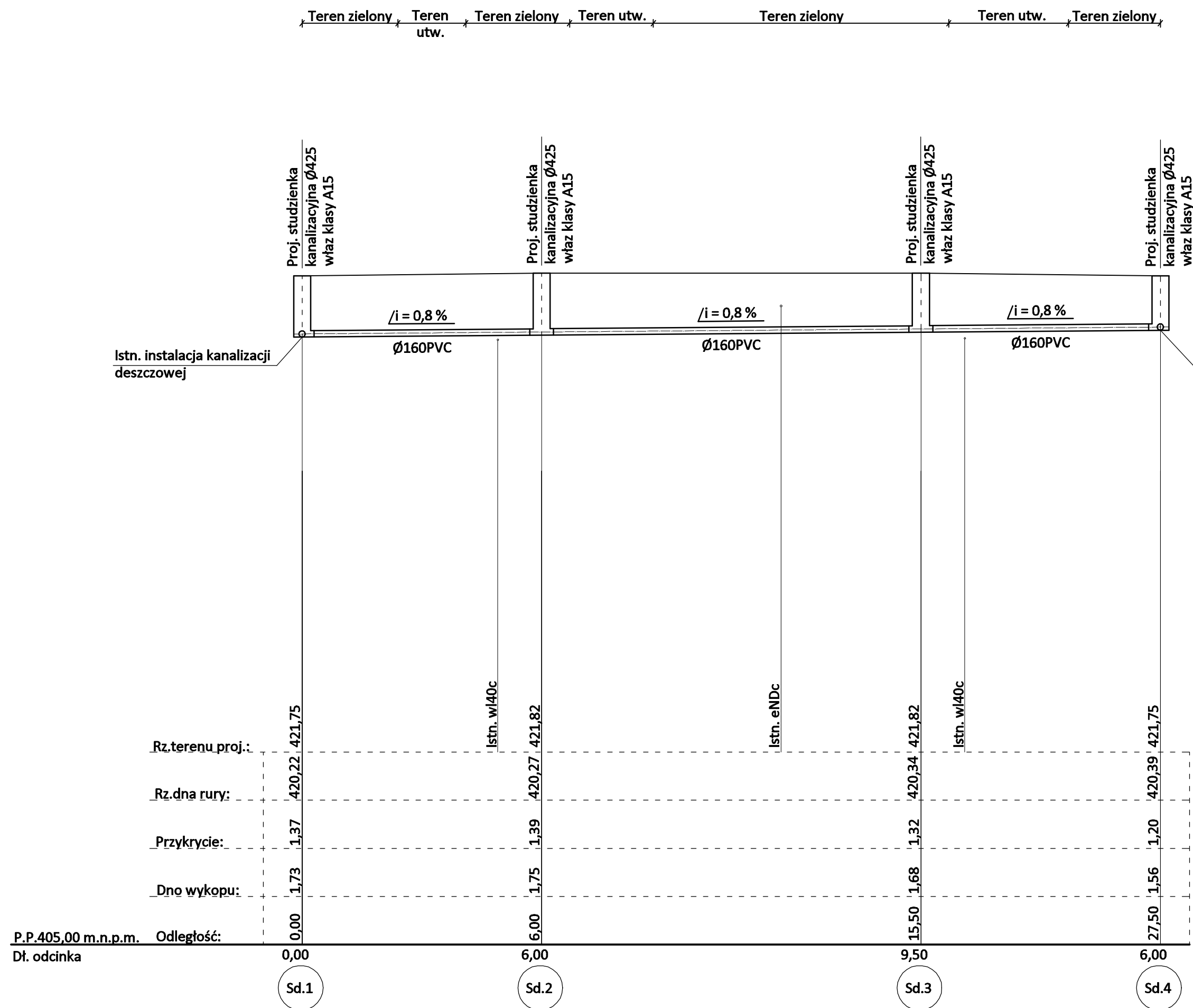

Istn. instalacja kanalizacji deszczowej

Istn. instalacja kanalizacji deszczowej

Uwaga:
 Przed rozpoczęciem prac budowlanych należy dokonać odkrywki istniejącej instalacji kanalizacji deszczowej w miejscach zabudowy projektowanych studni kanalizacyjnych Sd.1 i Sd.4. Po dokonaniu odkrywki należy sprawdzić stan techniczny istniejącej instalacji (zagłębienie, średnica) i w przypadku stwierdzenia rozbieżności w zakresie zagłębienia lub średnic skontaktować się z projektantem celem doprecyzowania rozwiązań projektowych.

OBIEKT:	ROZBUDOWA ISTNIEJĄCEGO BUDYNKU O WINDE W CELU DOSTOSOWANIA GO DO WYMAGAŃ OSÓB NIEPEŁNOSPRAWNYCH I ZMIANA SPOSOBU UŻYTKOWANIA CZĘŚCI BUDYNKU NA CELE DZIENNEGO DOMU POMOCY.
ADRES OBIEKTU:	DZ. NR EWID. 275/4, OBRĘB [0004] DZIERŻANINY, GMINA ZAKLICZYN.
NAZWA PROJEKTU:	INSTALACJA WODOCIĄGOWA $\varnothing 50\text{PE}$ - ZASILANIE ZBIORNIKA P.POŻ., INSTALACJA WODOCIĄGOWA $\varnothing 50\text{PE}$ - ZASILANIE INSTALACJI HYDRANTOWEJ, PRZEBUDOWA INSTALACJI KANALIZACJI DESZCZOWEJ $\varnothing 160\text{PVC}$.
NAZWA RYSUNKU:	PROFIL PODŁUŻNY PRZEBUDOWY INSTALACJI KANALIZACJI DESZCZOWEJ $\varnothing 160\text{PVC}$.
PROJEKTOWAŁ:	mgr inż. Piotr Serafin Uprawnienia budowlane do projektowania bez ograniczeń w specjalności instalacyjnej w zakresie sieci i instalacji sanitarnych Nr ewid. MAP/0438/PCOS/09
STADIUM PW	
SKALA: 1:100	
BRANŻA SANITARNA	
PAŹDZIERNIK 2018	
NR RYS.: 5	

BIURO PROJEKTOWE "PROINSTAL08" SP. J.,
 UL. NAWOJOWSKA 129E, 33-300 NOWY SĄCZ,
 TEL: (18) 443-94-80, E-MAIL: PROINSTAL08@WP.PL
 NIP: 734-349-16-04 REGON: 121524117